

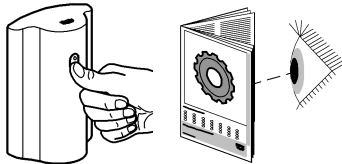

ENJOY WATER®

42 789



37 751 001 99.0121.

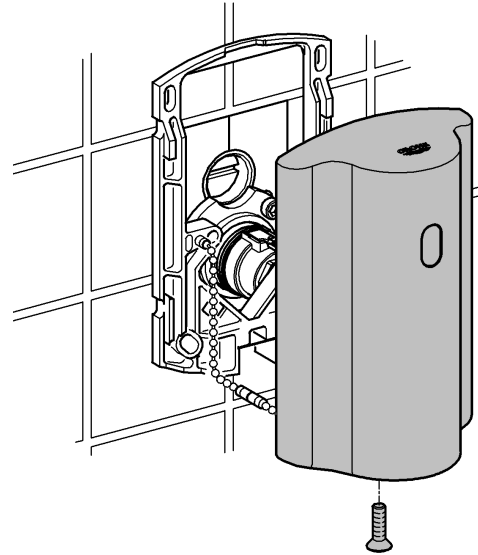

**D**

**Zulassung und Konformität**

**CE** Dieses Produkt entspricht den Anforderungen der entsprechenden EU-Richtlinien.

Die Übereinstimmungserklärungen können unter der folgenden Adresse angefordert werden:

**GROHE Deutschland Vertriebs GmbH**  
Zur Porta 9  
D-32457 Porta Westfalica

**GB**

**Approval and conformity**

**CE** This product conforms to the requirements of the relevant EU directives.

The conformity declarations can be obtained from the following address:

**GROHE Deutschland Vertriebs GmbH**  
Zur Porta 9  
D-32457 Porta Westfalica

**I**

**Omologazione e conformità**

**CE** Questo prodotto è conforme ai requisiti previsti dalle direttive UE in materia.

Per richiedere l'attestato di conformità rivolgersi al seguente indirizzo:

**GROHE Deutschland Vertriebs GmbH**  
Zur Porta 9  
D-32457 Porta Westfalica

**DK**

**Godkendelse og overensstemmelse**

**CE** Dette produkt opfylder alle krav i de pågældende EU-direktiver.

Overensstemmelseserklæringerne kan rekvireres på følgende adresse:

**GROHE Deutschland Vertriebs GmbH**  
Zur Porta 9  
D-32457 Porta Westfalica, Tyskland

**F**

**Homologation et conformité**

**CE** Ce produit est conforme aux directives européennes.

Nous contacter à l'adresse suivante pour vous procurer ces déclarations de conformité:

**GROHE Deutschland Vertriebs GmbH**  
Zur Porta 9  
32457 Porta Westfalica (Allemagne)

**NL**

**Goedkeuring en conformiteit**

**CE** Dit product komt overeen met de voorwaarden van de betreffende EU-Richtlijnen.

De conformiteitsverklaringen kunnen op het volgende adres worden aangevraagd:

**GROHE Deutschland Vertriebs GmbH**  
Zur Porta 9  
D-32457 Porta Westfalica

**N**

**Godkjenning og konformitet**

**CE** Dette produktet er i samsvar med kravene i de respektive EU-retningslinjene.

Samsvarserklæringen kan bestilles fra følgende adresse:

**GROHE Deutschland Vertriebs GmbH**  
Zur Porta 9  
D-32457 Porta Westfalica

**E**

**Autorización y conformidad**

**CE** Este producto cumple con los requisitos de las normas respectivas de la UE.

Las declaraciones de conformidad pueden ser solicitadas en la siguiente dirección:

**GROHE Deutschland Vertriebs GmbH**  
Zur Porta 9  
D-32457 Porta Westfalica

**S**

**Godkännande och konformitet**

**CE** Denna produkt motsvarar kraven för aktuella EU-riktlinjerna.

Godkännandeförklaringen kan beställas på följande adress:

**GROHE Deutschland Vertriebs GmbH**  
Zur Porta 9  
D-32457 Porta Westfalica



















**FIN**

**Hyväksyntä ja vaatimustenmukaisuus**

**CE** Tämä tuote vastaa asianomaisten EU-direktiivien vaatimuksia.

Vaatimustenmukaisuusvakuutukset voit tilata seuraavasta osoitteesta:

**GROHE Deutschland Vertriebs GmbH**  
Zur Porta 9  
D-32457 Porta Westfalica

<p><b>PL</b></p> <p><b>Atesty i zgodność z normami</b></p> <p> Wyrób odpowiada wymaganiom zawartym w odpowiednich dyrektywach UE.</p> <p>Wyjaśnienia dotyczące zgodności można uzyskać pod następującym adresem:</p> <p><b>GROHE Deutschland Vertriebs GmbH</b> Zur Porta 9 D-32457 Porta Westfalica</p>	<p><b>TR</b></p> <p><b>Ehliyet ve konformite</b></p> <p> Bu ürün AB'nun öngördüğü ölçülere uymaktadır.</p> <p>Anlaşma açıklamaları aşağıdaki adresten alınabilir:</p> <p><b>GROHE Deutschland Vertriebs GmbH</b> Zur Porta 9 D-32457 Porta Westfalica</p>	<p><b>LV</b></p> <p><b>Pielaide un atbilstība</b></p> <p> Produkts atbilst uz to attiecināmo ES direktīvu pamatprasībām.</p> <p>Atbilstības apliecinājumus pieprasiet, rakstot uz adresi:</p> <p><b>GROHE Deutschland Vertriebs GmbH</b> Zur Porta 9 D-32457 Porta Westfalica</p>
<p><b>UAE</b></p> <p>التوافق والامتثال يتوافق هذا المنتج مع متطلبات توجيهات الاتحاد الأوروبي ذات الصلة.</p> <p> يمكن الحصول على إعلانات التوافق من خلال العنوان التالي:</p> <p><b>GROHE Deutschland Vertriebs GmbH</b> Zur Porta 9 D-32457 Porta Westfalica</p>	<p><b>SK</b></p> <p><b>Schválenie a konformita výrobku</b></p> <p> Tento výrobok spĺňa všetky požiadavky príslušných smerníc EÚ.</p> <p>Prehlásenia o zhodnosti výroby je možné vyžiadať na nasledujúcej adrese:</p> <p><b>GROHE Deutschland Vertriebs GmbH</b> Zur Porta 9 D-32457 Porta Westfalica</p>	<p><b>LT</b></p> <p><b>Naudojimo leidimas ir atitikties</b></p> <p> Šis gaminy s atitinka ES direktyvų reikalavimus.</p> <p>Jei norite gauti atitikties deklaraciją, kreipkitės šiuo adresu:</p> <p><b>„GROHE Deutschland Vertriebs GmbH“</b> Zur Porta 9 D-32457 Porta Westfalica</p>
<p><b>GR</b></p> <p><b>Έγκριση και συμβατότητα</b></p> <p> Αυτό το προϊόν πληροί τις προδιαγραφές των αντίστοιχων οδηγιών της ΕΕ.</p> <p>Τα πιστοποιητικά συμβατότητας μπορείτε να τα προμηθευθείτε από την εξής διεύθυνση:</p> <p><b>GROHE Deutschland Vertriebs GmbH</b> Zur Porta 9 D-32457 Porta Westfalica</p>	<p><b>SLO</b></p> <p><b>Atest ali ustreznost</b></p> <p> Ta izdelek izpolnjuje zahteve ustreznosti EU-priporočil.</p> <p>Izjave o skladnosti lahko zahtevate na spodnjem naslovu:</p> <p><b>GROHE Deutschland Vertriebs GmbH</b> Zur Porta 9 D-32457 Porta Westfalica</p>	<p><b>RO</b></p> <p><b>Atestare și conformitate</b></p> <p> Acest produs corespunde cerințelor cuprinse în directivele CE aferente.</p> <p>Declarațiile de conformitate pot fi solicitate la următoarea adresă:</p> <p><b>GROHE Deutschland Vertriebs GmbH</b> Zur Porta 9 D-32457 Porta Westfalica</p>
<p><b>CZ</b></p> <p><b>Schválení a konformita výrobku</b></p> <p> Tento výrobek splňuje všechny požadavky příslušných směrnic EÚ.</p> <p>Prohlášení o shodnosti výrobku lze na požádání obdržet na následující adrese:</p> <p><b>GROHE Deutschland Vertriebs GmbH</b> Zur Porta 9 D-32457 Porta Westfalica</p>	<p><b>HR</b></p> <p><b>Odobrenje i usklađenost</b></p> <p> Ovaj proizvod ispunjava zahtjeve važećih odredaba EÚ.</p> <p>Izjave o usklađenosti mogu se zatražiti na sljedećoj adresi:</p> <p><b>GROHE Deutschland Vertriebs GmbH</b> Zur Porta 9 D-32457 Porta Westfalica</p>	<p><b>CN</b></p> <p><b>认证与合规性</b></p> <p> 本产品符合相关欧盟指令的要求。</p> <p>如需合规性声明，请向以下地址索取：</p> <p><b>GROHE Deutschland Vertriebs GmbH</b> Zur Porta 9 D-32457 Porta Westfalica</p>
<p><b>H</b></p> <p><b>Engedélyezés és konformitás</b></p> <p> A termék eleget tesz az idevágó EU-követelményeknek.</p> <p>Az megfelelőségi nyilatkozatok a következő címről rendelhetők meg:</p> <p><b>GROHE Deutschland Vertriebs GmbH</b> Zur Porta 9 D-32457 Porta Westfalica</p>	<p><b>BG</b></p> <p><b>Разрешение за пускане в експлоатация и декларация за съответствие</b></p> <p> Този продукт отговаря на съответните изисквания на ЕС.</p> <p>Декларации за съответствие могат да бъдат изискани на следния адрес:</p> <p><b>GROHE Deutschland Vertriebs GmbH</b> Zur Porta 9 D-32457 Porta Westfalica</p>	<p><b>UA</b></p> <p><b>Допуск і відповідність стандартам</b></p> <p> Цей продукт відповідає вимогам відповідних директив ЄС.</p> <p>Надіслати запит на отримання сертифікатів про відповідність можна за вказаною нижче адресою:</p> <p><b>GROHE Deutschland Vertriebs GmbH</b> Zur Porta 9 D-32457 Porta Westfalica</p>
<p><b>P</b></p> <p><b>Licença e conformidade</b></p> <p> Este produto satisfaz as exigências das diretivas comunitárias aplicáveis.</p> <p>As declarações de conformidade poderão ser requeridas para o seguinte endereço:</p> <p><b>GROHE Deutschland Vertriebs GmbH</b> Zur Porta 9 D-32457 Porta Westfalica, Alemanha</p>	<p><b>EST</b></p> <p><b>Kasutusluba ja vastavus</b></p> <p> Käesolev toode vastab kohaldatavate EL-i direktiivides kehtestatud nõuetele.</p> <p>Vastavustunnistusi võib vajadusel küsida järgmiselt aadressilt:</p> <p><b>GROHE Deutschland Vertriebs GmbH</b> Zur Porta 9 D-32457 Porta Westfalica</p>	<p><b>RUS</b></p> <p><b>Допуск к эксплуатации и соответствие</b></p> <p> Данное изделие удовлетворяет требованиям соответствующих директив ЕС.</p> <p>Удостоверения о соответствии можно запросить по нижеуказанному адресу:</p> <p><b>GROHE Deutschland Vertriebs GmbH</b> Zur Porta 9 D-32457 Porta Westfalica</p>