

SCHELL Eckregulierventil Serie RONDO

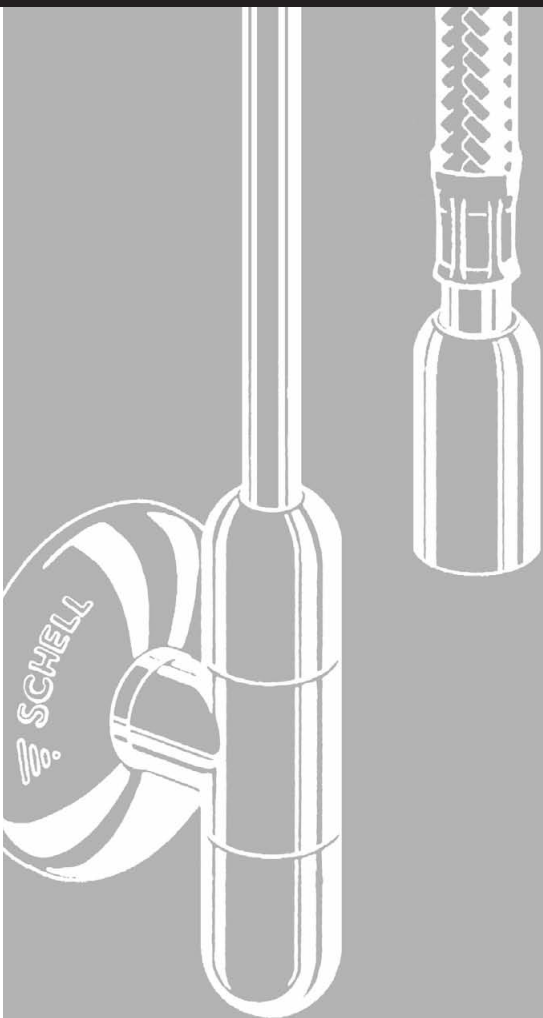

- ④ **SCHELL Eckregulierventil
Serie RONDO**
Montage- und
Serviceanleitung
- ④ **RONDO series
SCHELL regulating angle
valve**
Assembly and service
instructions
- ④ **Robinet équerre
Série RONDO**
Instructions de montage et
d'entretien
- ④ **SCHELL-Hoekregelkraan
Serie RONDO**
Montage- en onderhouds-
handleiding

Art.-Nr. / Item no. /
Réf. / Art.-nr.
05 152 . . 99

Made in Germany



 **SCHELL**

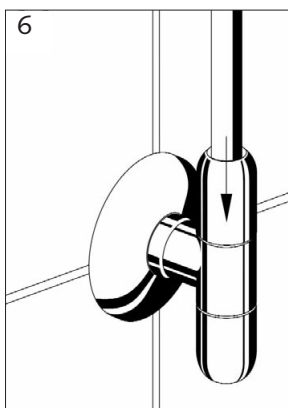
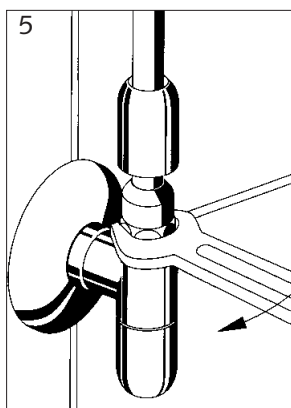
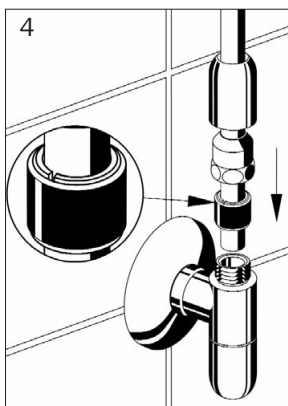
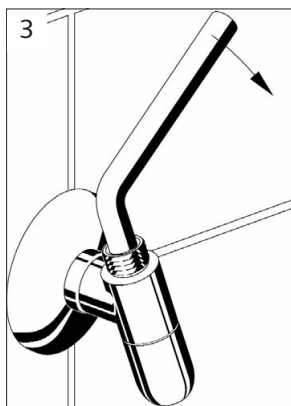
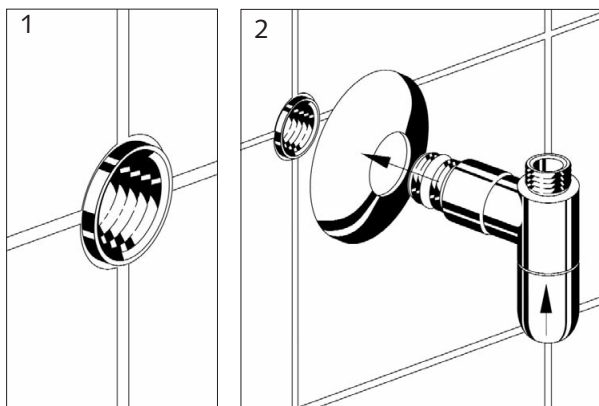

- Abb.
- Ⓓ Montagefolge
 Bauseitige Muffe anfasen 1
 Rosette und Betätigungshaube aufschieben 2
 Ventil mit Montageschlüssel einschrauben 3
 Messing-Konus-Quetschverschraubung mit Haube auf Kupferrohr schieben (Reihenfolge beachten) 4
 Quetschverschraubung mit 19-er Schlüssel anziehen 5
 Haube über Messing-Konus-Quetschverschraubung schieben 6

- Ⓔ Assembly sequence III.
 Chamfer the socket. 1
 Push on the rosette and the valve 2
 Use tool for driving in the valve 3
 Push SCHELL cone pinch screw connection together with hood on the copper pipe (please note sequences) 4
 Tighten the joint with 19 mm spanner 5
 Push hood over cone pinch screw connection 6

- Fig.
- Ⓕ Montage
 Chanfreiner le manchon 1
 Glisser la rosace et le coiffe de commande sur le robinet 2
 Visser le robinet à l'aide de la clé de montage 3
 Glisser la coiffe, l'écrou et le joint sur le tube (suivre l'ordre de montage). 4
 Serrer le raccord à l'aide d'une clé de 19 mm 5
 Glisser la coiffe au-dessus du raccord 6

- Afb.
- Ⓖ Montage
 Muuraansluitstuk afschuiven 1
 Rozet en bedieningskap opschuiven 2
 Kraan me montagesleutel inschroeven 3
 Afdekkap, moer en dichting op de koperbuis schuiven (volgorde in acht nemen) 4
 Koppeling met 19 mm steeksleutel vastdraaien 5
 Afdekkap over de koppeling schuiven 6

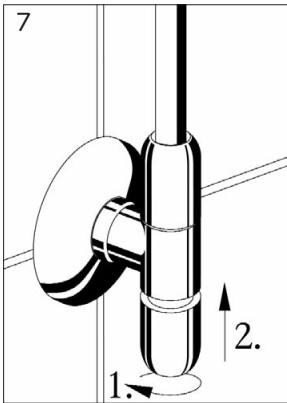
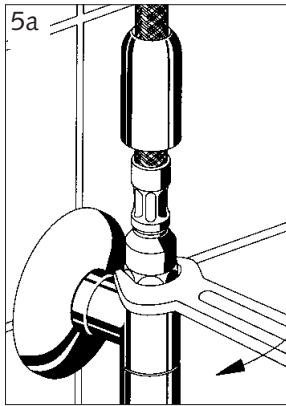
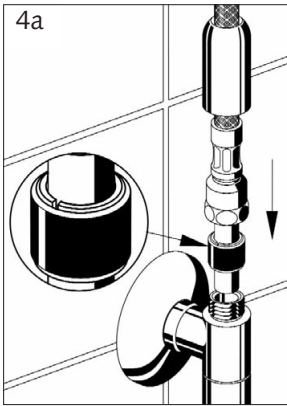

- (NL)** Montage met flex-slangen Afb.
 Bijgevoegde lange afdekkap, moer en 4a
 dichting op het buisstuk schuiven
 (volgorde in acht nemen)
 Koppeling met 19 mm steeksleutel 5a
 aandraaien en lange afdekkap
 (afbeelding 6) overschuiven

Bedienung
 De kraan wordt in afgesloten stand 7
 geleverd. Voor te openen, greep
 naar links draaien.
 Dan de zichtbare spatie door het
 opdrukken van de kap sluiten.

- (D)** Montage Flex-Schlauch Abb.
 Messing-Konus-Quetschverschraubung mit beiliegender 4a
 langer Haube über flexiblen
 Anschlußstutzen schieben
 (Reihenfolge beachten)
 Quetschverschraubung mit 5a
 19-er Schlüssel fest anziehen
 und lange Haube aufschieben

Betätigung
 Ventil wird in geschlossener 7
 Stellung geliefert. Zum Öffnen
 Haube nach links drehen. Den dann
 sichtbaren Spalt durch Hoch-
 drücken der Haube schließen.

- (GB)** Assembly SCHELL Ill.
 flexible hoses
 Push SCHELL cone pinch 4a
 srew connection and enclosed
 extended hood on flexible hoses
 (Please note sequences)
 Tighten the joint with 19 mm 5a
 spanner and push on the
 extended hood

Use
 Valve will be supplied in 7
 position "closed". For opening
 valve to be turned left. Use the
 hood for closing gap which is
 now existing.

- (F)** Montage avec flexible Fig.
 Glisser la longue coiffe (jointe), 4a
 l'écrou et le joint sur l'embout
 (suivre l'ordre de montage)
 Serrer la raccord à l'aide d'une 5a
 clé de 19 mm et glisser la longue
 coiffe (illustration 6) au-dessus
 du raccord

Commande
 Le robinet est livré en position 7
 fermée. Pour ouvrir, tourner la
 coiffe de commande vers la gauche.
 Puis pousser la coiffe vers le
 haut pour fermer l'espace entre
 la coiffe et le robinet.

**Funktion / Service, Adjustment/trouble shooting,
Réglage/Suppression des pannes, Instellen / Verhelpen van storingen,**

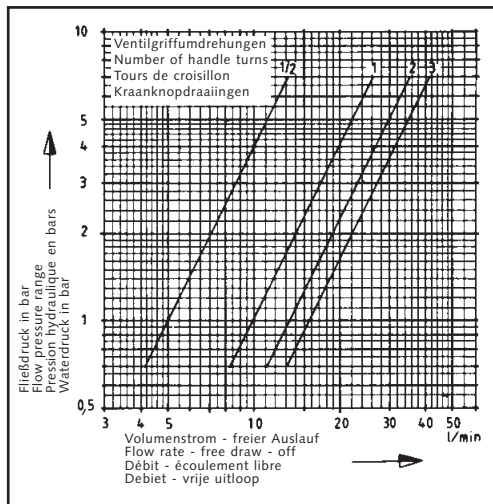

(D) Wasser sparen
 Das Durchfluß-Diagramm erleichtert die Einstellung der gewünschten Durchflußmenge.

(GB) Water saving
 Use the flow diagram which makes it easy to adjust flow volume and flow pressure.

(F) Economie d'eau
 Le diagramme de débit facilite le réglage du débit.

(NL) Water sparen
 Het doorstromingsdiagramm vereenvoudigt de instelling van het debiet.

(D) Pflegehinweise
 Armatur mit feuchtem Tuch ohne scharfe Scheuermittel reinigen.

(GB) Service
 Clean the valve only with a wet cloth without using any abrasive fluid or brush.

(F) Entretien
 Nettoyer le robinet à l'aide d'un chiffon humide sans produit d'entretien agressif.

(NL) Onderhoud
 De kraan met een vochtige doek zonder schuurmiddel reinigen.

SCHELL GmbH & Co. KG
 Armaturentechnologie
 Postfach 18 40, D-57448 Olpe
 Tel.: 0 27 61 / 8 92-0
 Fax: 0 27 61 / 8 92-1 99
 eMail:
 info@schell-armaturen.de
 Internet:
 www.schell-armaturen.de
 www.schell-online.de

SCHELL